

Technische Fiche



Boston

BESCHRIJVING

Het model Boston heeft strakke vormen en lijnen, de armleuningen geven het een karaktervolle look. Dankzij verschillende beschikbare zitdieptes en een optionele hoofdsteun biedt het model een hoog comfort. Het model is verkrijgbaar in fauteuil, canapé, hoek en chaise longue. Deze elementen zijn individueel aanpasbaar en combineerbaar, zo stel je zelf je ideale zetelcombinatie samen. De fijne pootjes doen de zetel zweven, wat bijdraagt aan een lichte look van het salon. Indien gewenst kan het armkussen worden weggelaten voor meer zitruimte.



STAP 1
Kies uw model

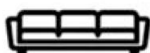

STAP 2
Bepaal uw exacte
maatvoering



STAP 3
Kies uw zitcomfort



STAP 4
Kies uw stof of leder

ZETELS

Voorbeeld

Fauteuil

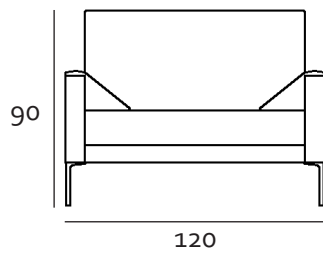

2-zit

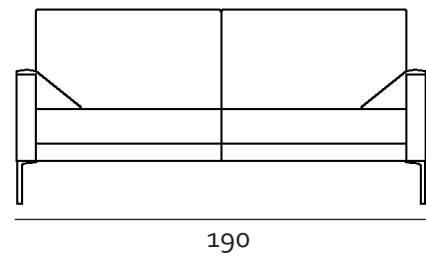

3-zit

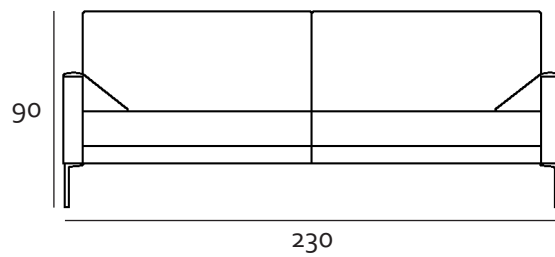

Zijaanzicht

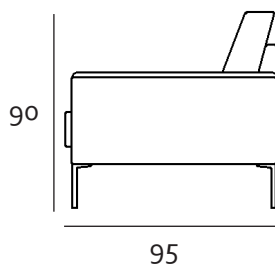

LONGCHAIR

Voorbeeld

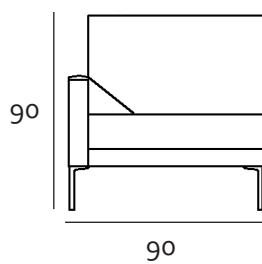

Zijaanzicht

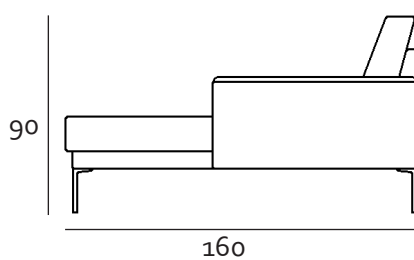

Alle onderdelen zijn op maat aanpasbaar



HOEKELEMENT

Voorbeeld

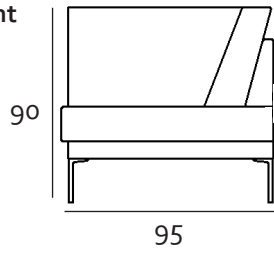

Zijaanzicht

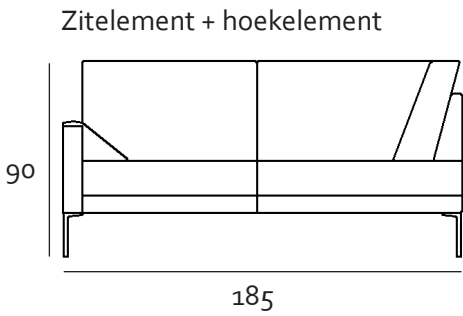

Zitelement + hoekelement

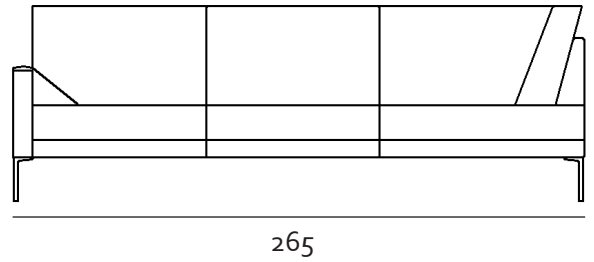

AANSLUITELEMENT

Zitelement

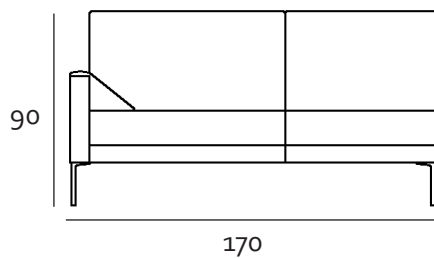

POEF

Medium

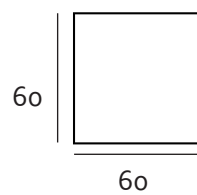
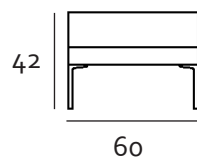

Alle onderdelen zijn op maat aanpasbaar
De arm- en rugleuning kunnen zowel links als recht worden gemaakt



VOORBEELD OPSTELLING

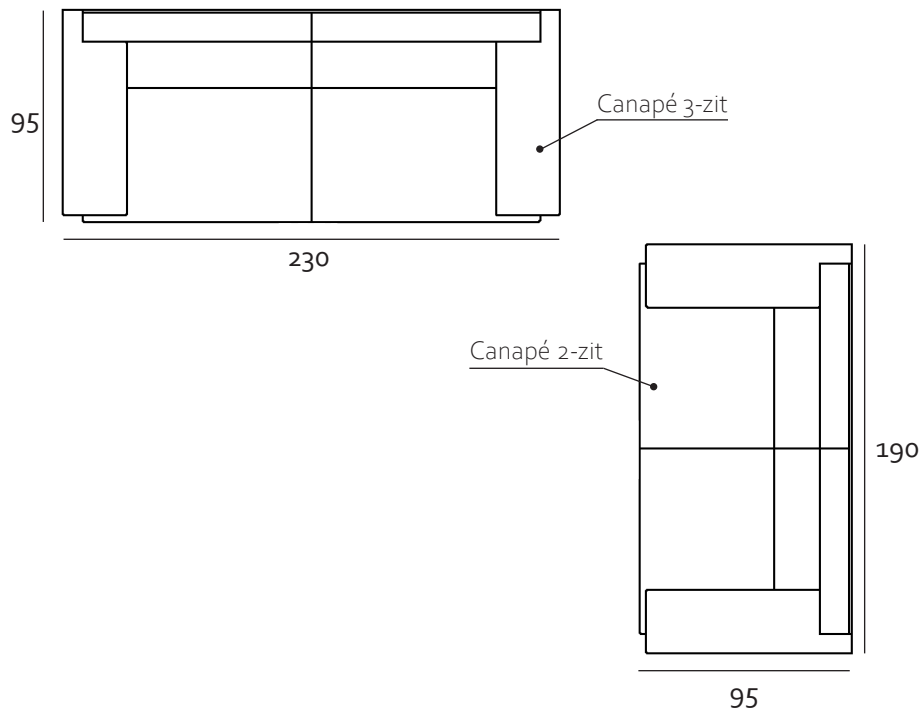



+32(0)15 26 06 06

www.cammers.be

Winketkaai 7, 2800 Mechelen