

Technische Fiche



Colombo

BESCHRIJVING

Het model Colombo heeft een vlotte, verfijnde uitstraling. De kussens, bestaande uit een harde kern van schuimrubber omgeven met een dekbed van veren, geven de sofa een uitnodigende en comfortabel look. Het fijne onderstel zorgt ervoor dat de zetel licht blijft in uw interieur. Het is een heerlijk comfortabel model dankzij verschillende beschikbare zitdiepte's en optionele hoofdsteunen. Het model is verkrijgbaar in canapé, hoek en chaise longue. Al deze elementen zijn individueel aanpasbaar en combineerbaar, zo stelt u zelf de ideale zetelcombinatie samen voor uw interieur.



STAP 1
Kies uw model



STAP 2
Bepaal uw exacte
maatvoering



STAP 3
Kies uw zitcomfort



STAP 4
Kies uw stof of leder

ZETELS

Voorbeeld

2-zit - Smalle arm

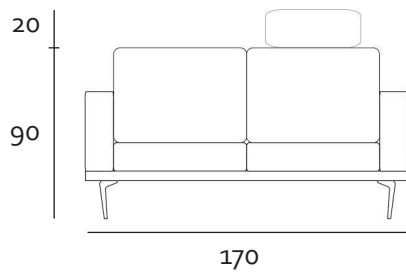

2,5-zit

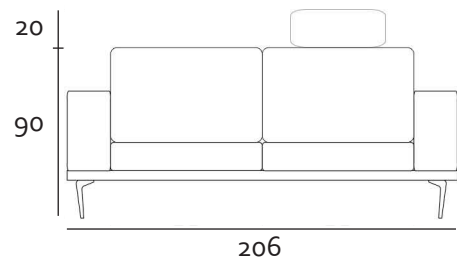

3,5-zit

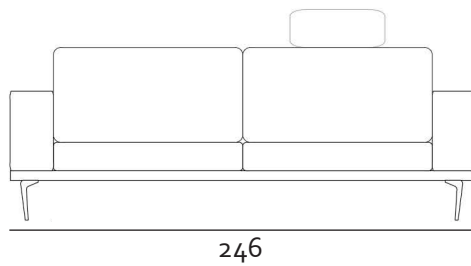

Zijgezicht

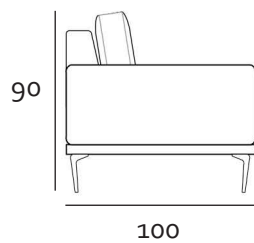

LONGCHAIR

Voorbeeld Breedte small

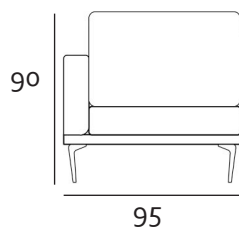

Breedte medium

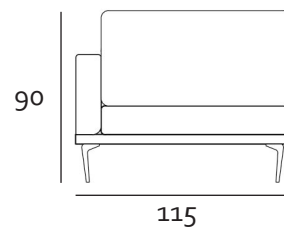

Zijgezicht Lengte medium

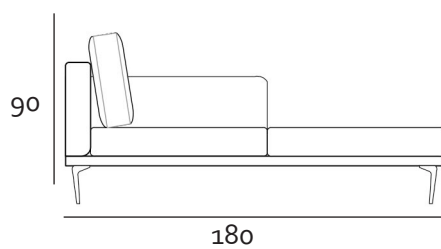

Lengte large

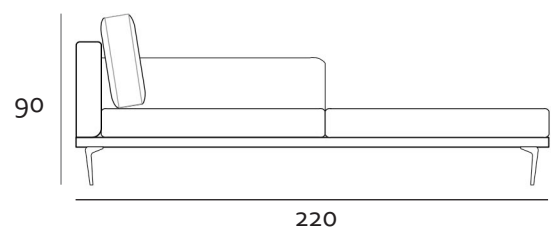

Alle onderdelen zijn op maat aanpasbaar
De arm- en rugleuning kunnen zowel links als recht worden gemaakt



HOEKELEMENT

Vooranzicht 3,5-zit gesloten

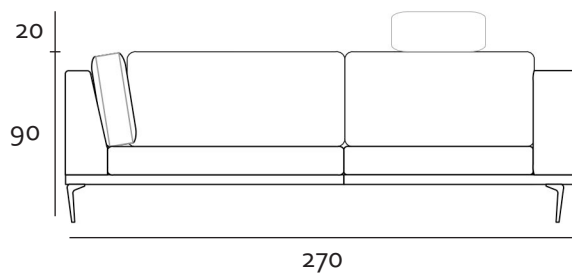

3,5-zit open

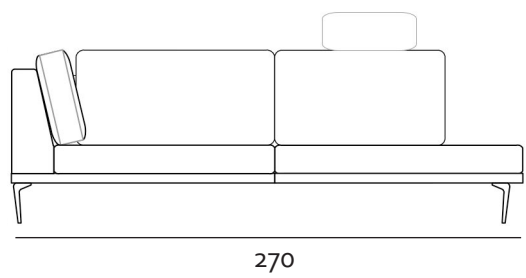

Zijaanzicht Gesloten

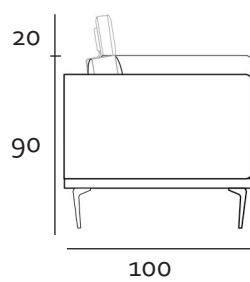

Open

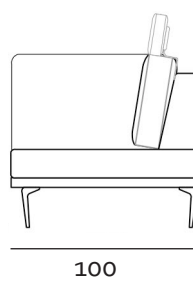

AANSLUITELEMENT

Vooranzicht Smal

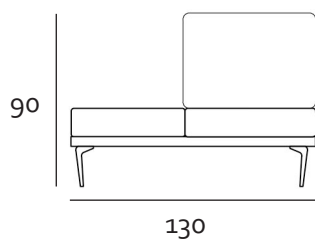

Breed

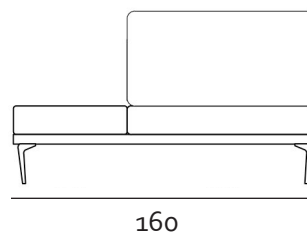

Zijaanzicht

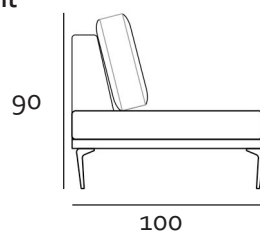

Alle onderdelen zijn op maat aanpasbaar
De arm- en rugleuning kunnen zowel links als recht worden gemaakt



POEF

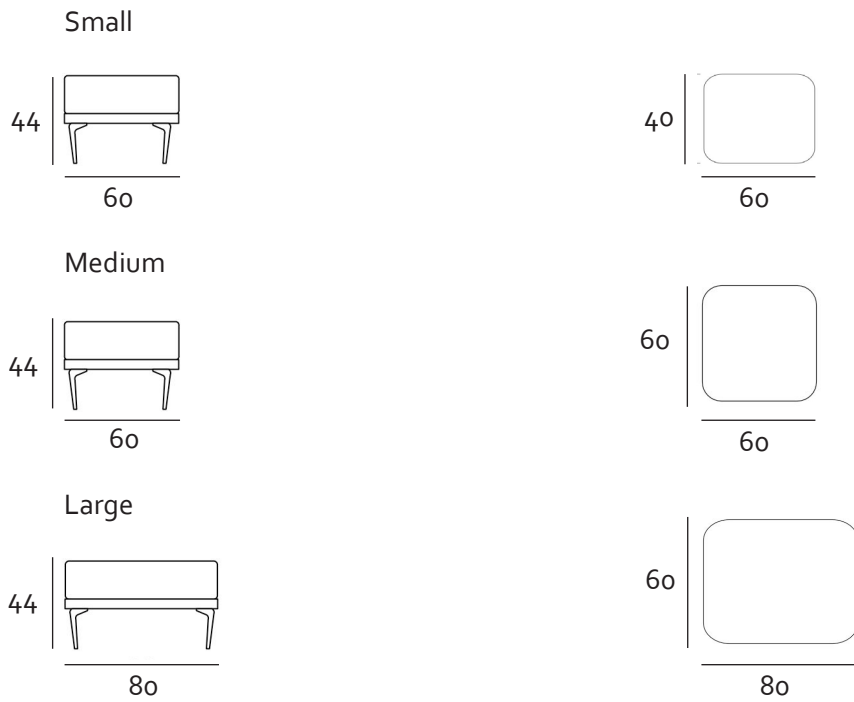

VOORBEELD OPSTELLING

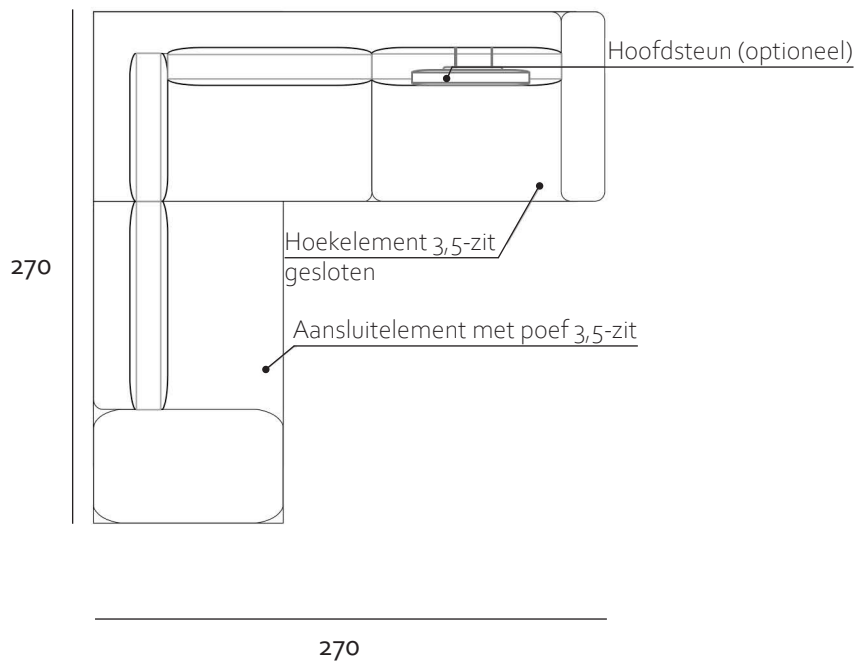

Alle onderdelen zijn op maat aanpasbaar
De arm- en rugleuning kunnen zowel links als recht worden gemaakt





+32(0)15 26 06 06

www.cammers.be

Winketkaai 7, 2800 Mechelen